



Aufsatzkasten

Zuhause entscheide ich
über Licht und Schatten.

Zuhause ist der schönste
Platz der Welt.





Alle effizienten Sonnenschutzsysteme haben etwas gemeinsam: Sie werden außen montiert. Nur außenliegender Sonnenschutz ist intelligenter Sonnenschutz, weil die Sonnenstrahlen und dadurch Wärme erst gar nicht an die Fensterscheibe gelangen. Schlotterer hat sich sehr früh auf außenliegende Lösungen spezialisiert und ist heute in Österreich Markt-, Innovations- und Qualitätsführer in diesem wichtigen, oft unterschätzten Bereich der Gebäudetechnik.

Rollläden & Raffstoren gelten als hocheffiziente Sonnenschutzsysteme, tatsächlich sind sie aber viel mehr: Sie sorgen für angenehme, regulierbare Abdunkelung in Schlafräumen, leisten einen wertvollen Beitrag zu Schall- und Wärmeeffizienz und stellen eine mechanische wie psychologische Barriere gegen Einbrecher dar.



Mit Sicherheit ein
gutes Gefühl.
Rollläden & Raffstoren
von Schlotterer.



Rollläden & Raffstoren:

Auf Nummer sicher gehen mit Sonnenschutz von Schlotterer.

- Schützen vor unerwünschten Einblicken und reduzieren das Einbruchsrisko.
- Schützen vor Hitze, Blendung und halten das Gebäude kühl.
- Schützen vor hohen Energiekosten.
- Leisten im Winter auch einen Beitrag zum Energiesparen.
- Sind maßgeschneidert auf die individuellen Bedürfnisse und unverzichtbarer Bestandteil modernen Wohnens.

Zuhause
haben wir
unsere eigene
Klimazone.





Aufsatzkasten für Rollläden & Raffstore

Mehr Wohlbefinden. Weniger Kosten.

Ob Rollläden oder Raffstore, der Aufsatzkasten von Schlotterer beherbergt beide. Unsichtbar in die Fassade integriert bietet er maximale Aussicht ohne Einschränkung. Intelligent gesteuert können Rollläden & Raffstore im Sommer die Raumtemperatur um bis zu 10° C gegenüber unbeschatteten Räumen reduzieren. Rollläden & Raffstore lassen die Sonnenstrahlen in der heißen Jahreszeit erst gar nicht an die Glasscheiben heran.

Im Winter werden sie hochgefahren und die Kraft der Sonne kann ungehindert die Glasfläche aufheizen (ca. 500 Watt pro Quadratmeter). Moderne Rollladensysteme verbessern im Winter die Wärmeisolation von Fenster und Tür. Raffstoren regeln die Sonneneinstrahlung und tragen so zum passiven Kühlen im Sommer und zum solaren Heizen im Winter bei. Beide Systeme reduzieren dabei den Energiebedarf für Kühlen und Heizen beträchtlich.



Bis zu 50% weniger Kühlenergie

Wussten Sie, dass die Kühlung eines Raumes mit Klimaanlage um 1° C dreimal mehr Energie verbraucht als die Erwärmung um 1° C?



Bis zu 30% weniger Energieverbrauch

Intelligent gesteuerte Rollläden reduzieren durch passive Kühlung und solares Heizen den Energieverbrauch deutlich.



Bis zu 25% bessere Wärmeisolierwerte

Ein geschlossener Rollladen vor einer Fensterfläche verbessert den Wärmeisolierwert um bis zu 25%, bei geöffneten Lichtschlitzen sind es immer noch bis zu 18%.



Bis zu 8,5 Tonnen CO₂ einsparen

Ein Rollladen kann im Laufe seiner Lebensdauer rund 8,5 Tonnen CO₂ einsparen. Er selbst aber verursacht nur 150kg CO₂ bei seiner Herstellung, Nutzung und Entsorgung.





So schön kann unsichtbar sein.

Die kostensparende Alternative zum Sturzkasten.

Aufsatzkästen werden fixfertig und passend mit dem jeweiligen Fenster- bzw. Türelement geliefert.

Nach dem Verputzen der Fassade ist der Kasten unsichtbar. Die Aussicht kann ohne Einschränkung genossen werden, denn die Rollläden oder Raffstoren senken sich direkt aus der Fassade herab.

Der Aufsatzkasten wird von ihrem Fensterhersteller fixfertig montiert angeliefert. Sie haben nur noch einen Ansprechpartner für Fenster und Sonnenschutz, es ist kein Besuch von anderen Handwerkern mehr nötig. Das spart Nerven, Zeit und Geld!



Anliefern.



Einpassen.



Befestigen, Funktionsprüfung.



Fertig!





Zeit und Geld sparen.

- Ohne Sturz oder Sturzkasten. Fenster- und Türöffnungen reichen bis zur Decke.
- Lieferung als komplettes Rollladen- oder Raffstor-Fenster (Tür)-Element.
- Bis zu 50 % der Kosten sparen im Vergleich zur Sturzkastenlösung.
- Präzise Ausführung, Passgenauigkeit und höchste Oberflächenqualität durch industrielle Vorfertigung.
- Nach der Montage sofort betriebsbereit.



Zuhause sind wir rundum geschützt.

Nicht ohne Grund nennt man die Summe aller Lamellen bei Rollläden „Rollladen-Panzer“: Rollläden sind konstruktionsbedingt ein wirkungsvoller Schutz vor Einbrechern. Sie können nur geräuschintensiv und mit hohem Zeit- bzw. Kraftaufwand überwunden werden. Rollläden mit Elektromotoren verfügen darüber hinaus über eine Hochschiebesicherung, was diese Rollläden zu einem unverrückbaren Schutzwall werden lässt. Nicht zu unterschätzen ist neben dieser mechanischen Barriere auch die psychologische: Bei richtiger Programmierung und in Verbindung mit automatischer Beleuchtung lässt sich so der Eindruck eines bewohnten Hauses erwecken, ohne dass der Blick ins Innere freigegeben wird.

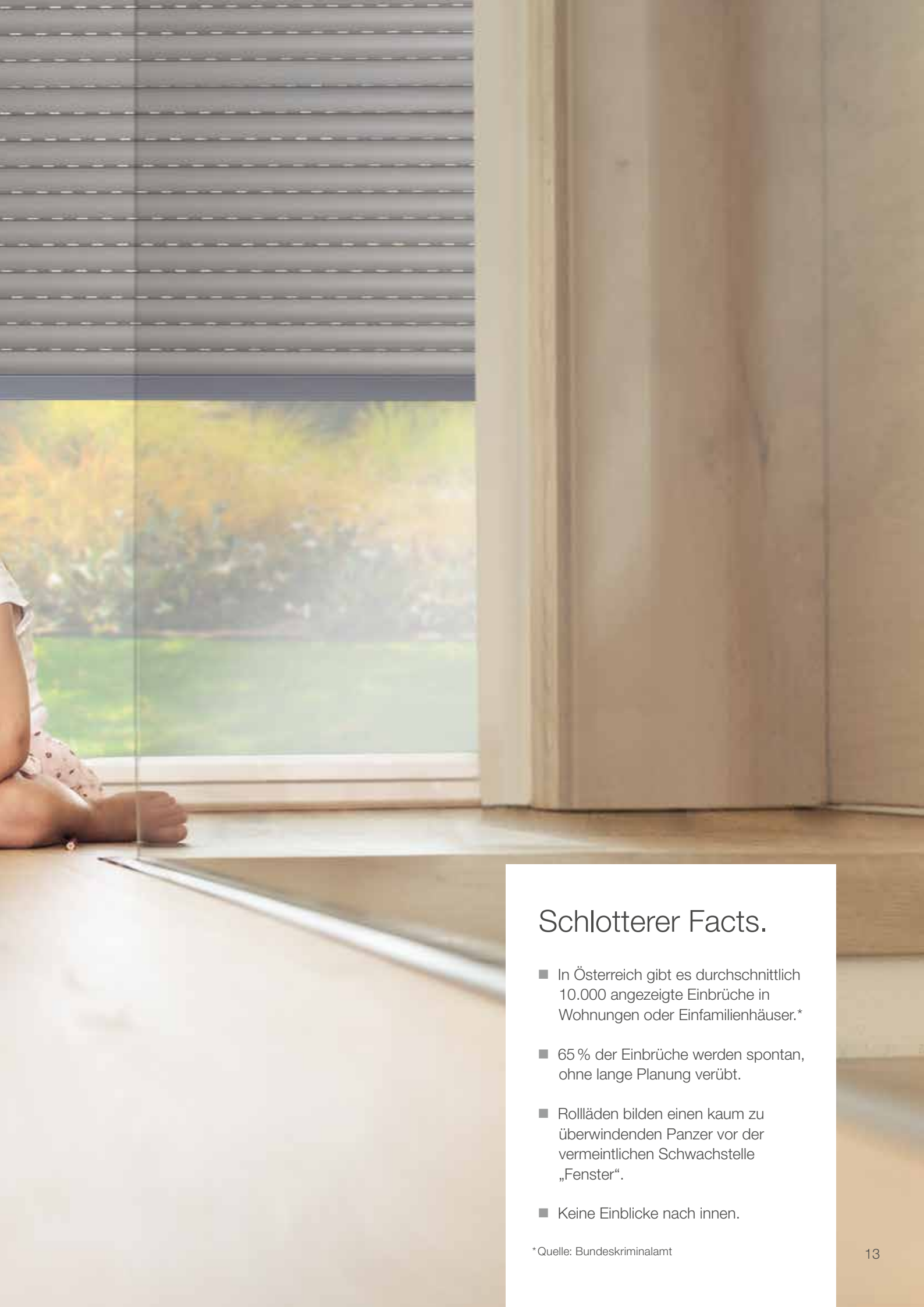

Schlotterer Facts.

- In Österreich gibt es durchschnittlich 10.000 angezeigte Einbrüche in Wohnungen oder Einfamilienhäuser.*
- 65 % der Einbrüche werden spontan, ohne lange Planung verübt.
- Rollläden bilden einen kaum zu überwindenden Panzer vor der vermeintlichen Schwachstelle „Fenster“.
- Keine Einblicke nach innen.

*Quelle: Bundeskriminalamt



Schlotterer Facts.

- Ein Kastensystem für Rollläden und Raffstore und damit einheitliche Optik an der Fassade.
- Nach dem Verputzen der Fassade ist der Kasten unsichtbar.



Echtes Multitalent. Der Aufsatzkasten von Schlotterer.

1x Kastensystem, 2x Möglichkeiten: Schlotterer bietet einen Aufsatzkasten für seine Sonnenschutzsysteme, der sich sowohl für Rollläden als auch Raffstoren eignet. Das gewährleistet ein einheitliches Erscheinungsbild der Fassade, selbst dann, wenn für die verschiedenen Räume unterschiedliche Lösungen verwendet werden. Ob abdunkelnde Rollläden in den Schlafräumen oder Raffstoren in den Wohnräumen: Der Aufsatzkasten von Schlotterer ist eine architektonisch ansprechende Lösung. Nach dem Verputzen der Fassade ist der Kasten unsichtbar, die Rollläden oder Raffstoren senken sich direkt aus der Fassade herab.

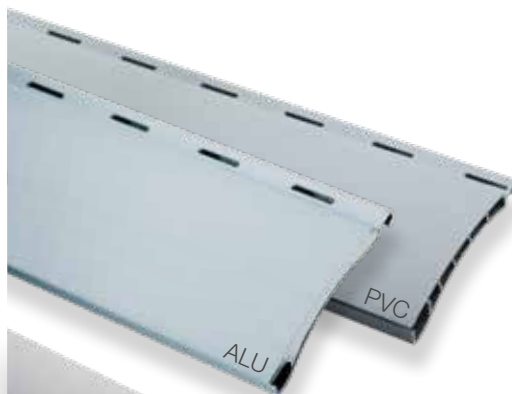

Rollladen-Stäbe:

ALU oder PVC 37/8 oder
52/14
(siehe auch Seite 16)



RETROLux

80D Lichtlenk-Lamelle
(siehe auch Seite 18)

Raffstore-Lamelle:

80F Flach- und 80R Rundlamelle
(siehe auch Seite 18)



Alu

- Glattes, rollgeformtes Alu-Profil mit Licht- und Lüftungsschlitzen.
- Doppelwandig mit PUR Ausschäumung.
- Besonders stabil, auch für große Flächen möglich.
- Farbechtheit durch spezielle UV- und witterungsbeständige Beschichtung.
- Zwei Lamellengrößen
- Höhe x Dicke 37 x 8 oder 52 x 14 mm

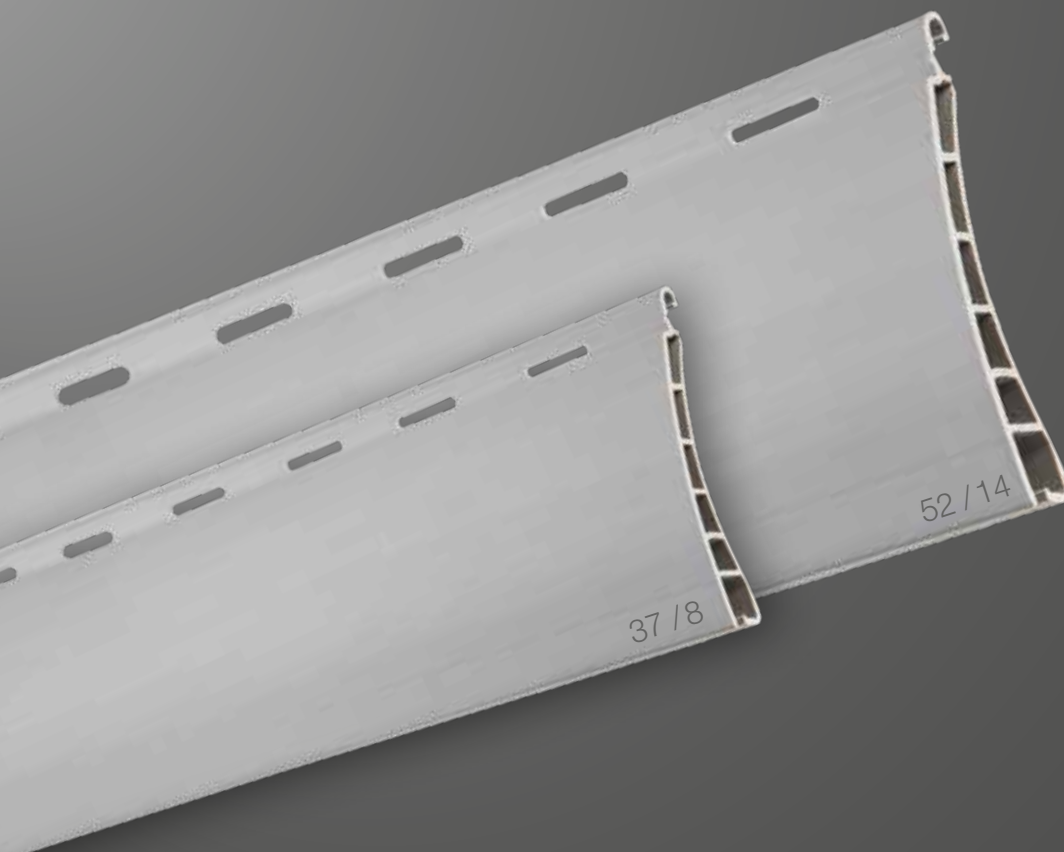

PVC

- Doppelwandige PVC-Stäbe mit Licht- und Lüftungsschlitzen.
- Hohlkammer mit 5 Querstegen.
- Zwei Lamellengrößen
- Höhe x Dicke 37 x 8 oder 52 x 14 mm

Verschlossen gegenüber
Kompromissen.

Offen für höchste Qualität.

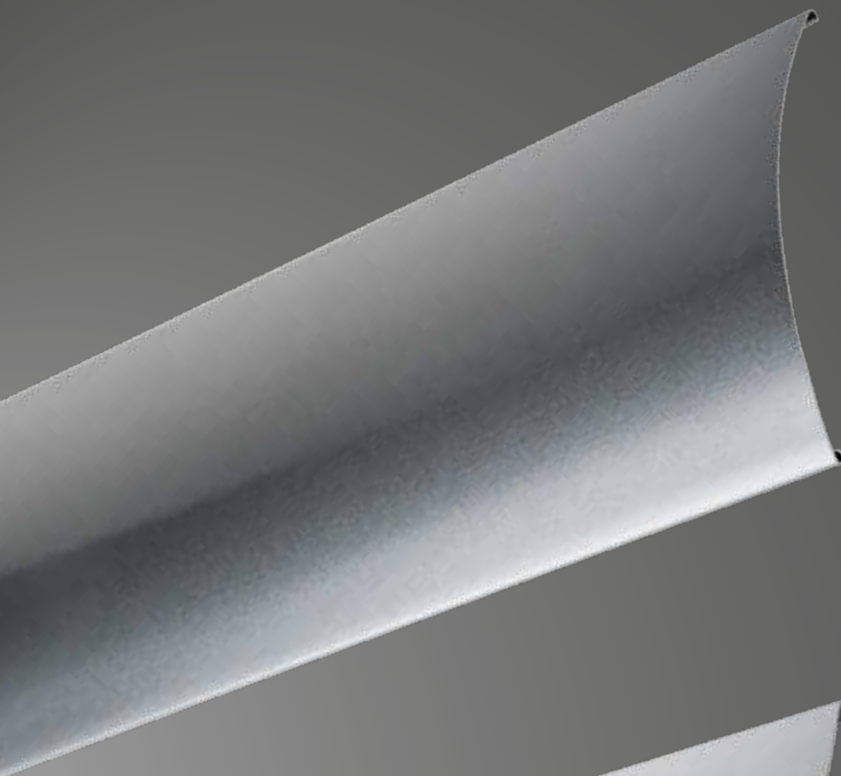

Standard Lamelle 80R

- Randgebörtelt und konvex geformte ALU-Lamelle.
- Durch ihre Höhe von 80mm schützen sie gut vor unerwünschten Einblicken.

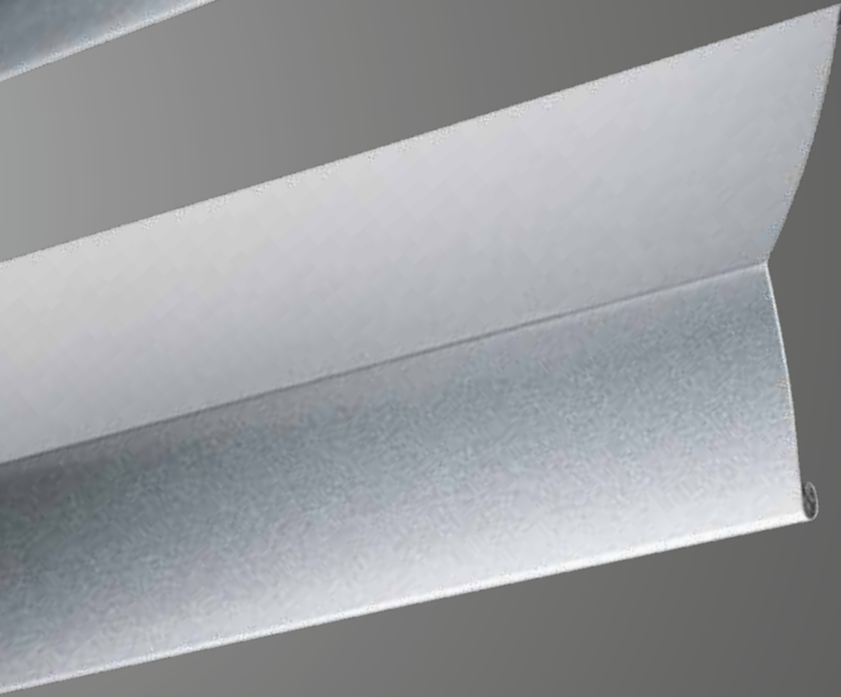

Retrolux 80D

- ALU-Lamelle mit spezieller Kantung für optimale Tageslichtlenkung.
- Zweiseitige Ausführung:
Nach außen - hochreflektierend
Nach innen - hellgrau, um Doppelreflexionen zu vermeiden
- Ein eingewalzter Kunststoffkeder schließt den Spalt zwischen den Lamellen und dämpft Geräusche von außen.
- Hohe Windstabilität.
- Lamellenhöhe 80mm

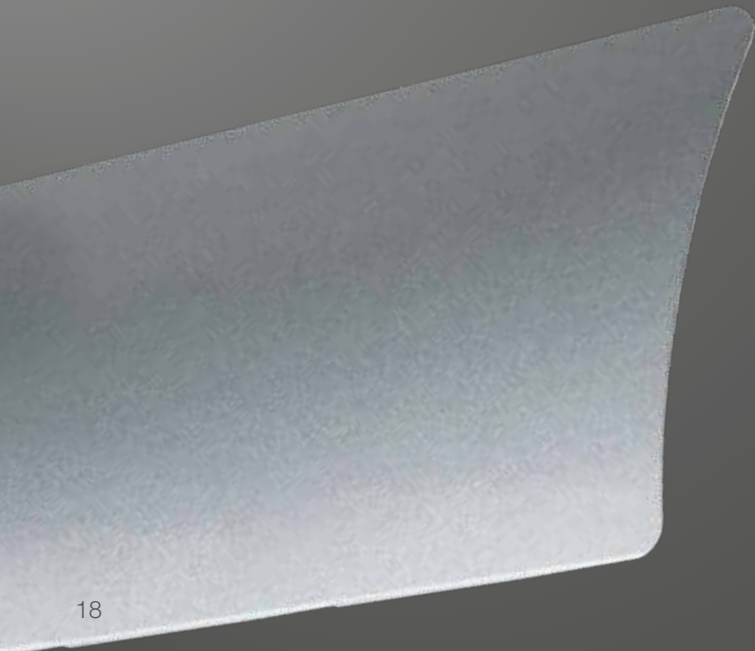

Flachlamelle 80F

- Durch die schmale und leicht konvexe Form ergibt sich eine hervorragende Sicht nach draußen.
- Im hochgefahrenen Zustand weist sie eine besonders geringe Pakethöhe auf.
- Lamellenhöhe 80mm



RETROLux.

Der Raffstore mit der patentierten Tageslichtlenkung.

Raffstoren der neuen Generation.

Hinter RETROLux steht eine innovative Produktidee. Die Raffstoren wurden gemeinsam mit dem renommierten Lichtplaner Dr. Ing. Helmut Köster entwickelt und patentiert. Er gilt als Erfinder der Tageslichtlenkung und dementsprechend geht es bei RETROLux neben Beschattung auch um Raumlichtoptimierung. Darunter verstehen wir den bewussten Verzicht auf künstliche Beleuchtung und mechanische Kühlung für ein angenehmeres, gesünderes und energieeffizienteres Wohnambiente.

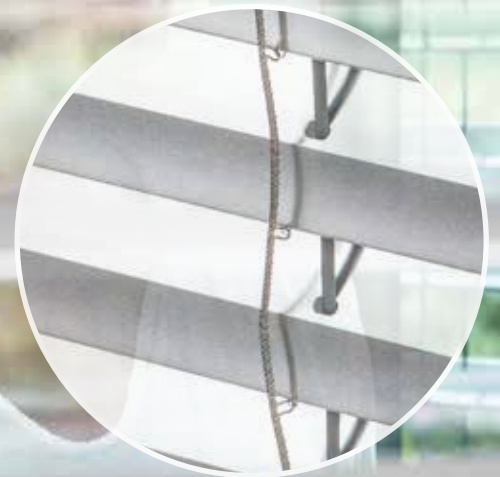

RETROLux

Lamelle 80D

Die Harmonie der Gegensätze.

RETROLux Raffstoren vereinen vermeintliche Gegensätze für ein Mehr an Lebensqualität: Sie spenden Schatten und sorgen gleichzeitig für angenehme Tageslichtbeleuchtung und Wohlbefinden. Das Patentrezept dafür ist gleichzeitiger Blend- und Hitzeschutz, eine optimale Durchsicht und Tageslichtlenkung. Und das unterscheidet RETROLux von herkömmlichen Raffstoren.



Lamelle 80R

Randgebördelt und konvex geformt:
Die Lamelle 80R ist die klassische
Lamelle für den Außenraffstore. Durch
ihre Breite von 80 mm schützt sie gut
vor unerwünschten Einblicken.



Lamelle 80F

Fein, leicht und gut stapelbar, mit diesen Eigenschaften
überzeugt die Flach-Lamelle und ermöglicht im hochge-
fahrenen Zustand eine besonders geringe Pakethöhe. Die
schmale und leicht konvexe Form der Lamelle verspricht
eine hervorragende Sicht nach draußen und gewährleistet
einen guten Sichtschutz. Eingesetzt wird die Flachlamelle
vorzugsweise wenn der Platz bauseits begrenzt ist.

Tageslicht wird über die Decke tief in den Raum gelenkt.

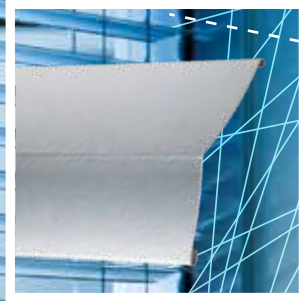

Hervorragender Durchblick ohne Blendung.

Die Oberseite der 80D Lamelle ist hochreflektierend, um Tageslicht bestmöglich zu lenken.

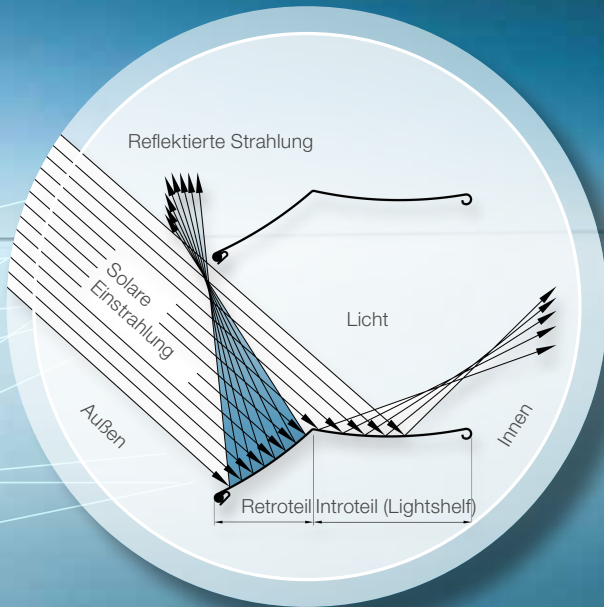

Retrolux. Ein geniales System.

Das Geheimnis dieses Raffstores liegt in den beiden Teilstücken seiner Lamelle und deren spezieller Kantung. Das außenliegende Segment reflektiert die direkten Sonnenstrahlen zurück in den Himmel und lässt somit die Hitze gar nicht erst ans Fenster heran. Das nach innen orientierte Teilstück lenkt das diffuse Tageslicht blendfrei über die Decke tief in den Raum. So bleibt es angenehm kühl und gleichzeitig hell. Ein weiterer Vorteil: Böden, Möbel oder Elektrogeräte sind vor direkter Sonnenstrahlung geschützt.

Hervorragender Durchblick ohne Blendung.

Die unterschiedliche Lamellenneigung sorgt für optimalen Durchblick. Im oberen Bereich liegen die Lamellen flacher: perfekte Sicht aus der Raumtiefe heraus. Nach unten hin werden sie steiler: freie Sicht nach unten in Fensternähe. Optional kann der Behang auch gleich in dieser geöffneten Lamellenstellung nach unten fahren.

Die Lamelle.

Die Lamellenoberseite der 80D Lamelle ist hochreflektierend, um Tageslicht bestmöglich zu lenken. Dadurch gewährleistet sie eine annähernd 100%ige Farbwiedergabe des Tageslichts an der Decke. Die Unterseite ist hellgrau, was besonders angenehm für das menschliche Auge ist und Doppelreflexionen vermeidet. Durch die außermittige Kantung und Randbördelung haben die Lamellen außerdem eine hohe Windstabilität. Ein eingewalzter Kunststoffkeder sorgt darüber hinaus für Geräuschkämpfung.



Standard Lamelle



mit Retrolux Lamelle

Das **plus**
an Vorteilen.



Optimale Kühlung durch perfekte Hitzereflektion.



Uneingeschränktes Wohlbefinden dank patentierter Tageslichtlenkung.



Niedrigere Kosten durch reduzierten Beleuchtungs- und Energieaufwand.



Hervorragender Durchblick ohne Blendung.

Die unterschiedliche Lamellenneigung sorgt für optimalen Durchblick. Im oberen Bereich liegen die Lamellen flacher: perfekte Sicht aus der Raumtiefe heraus. Nach unten hin werden sie steiler: freie Sicht nach unten in Fensternähe.



Maximaler Schutz für Möbel und Böden durch Tageslichtlenkung an die Decke.

Lenkt diffuses Tageslicht blendfrei über die Decke tief in den Raum.



Es gibt kaum etwas Individuelleres als die eigenen vier Wände. Der eigene Stil, die eigenen Ideen, die Persönlichkeit der Bewohner kommt auch bei der Gestaltung der Fassade zum Ausdruck. Ein ganz entscheidender Faktor sind dabei Farben. Mit der hauseigenen Pulverbeschichtungsanlage kann nahezu jeder Farbwunsch erfüllt werden. Darum sind Sonnenschutzsysteme von Schlotterer in einer großen Farbvielfalt erhältlich.



Standardfarben Rollladen Lamellen



Standardfarben Raffstore Lamellen

37er
PVC/ALU
Lamellen

37er/52 Alu
Lamellen
* 37er Alu Lamellen

80R Lamellen

80D RETROLux
Lamellen
* Unterseite hellgrau

80F Lamellen

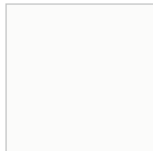

Weiß



Moosgrün*

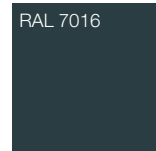

Anthrazitgrau

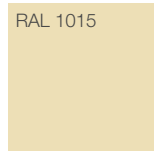

glänzend
Hellelfenbein



glänzend
Moosgrün



glänzend
Weißaluminium

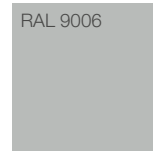

glänzend
Weißaluminium

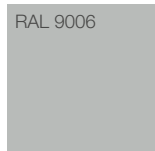

glänzend
Weißaluminium



Beige



Terra Braun*



Alu naturell

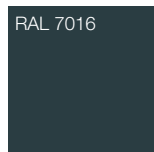

glänzend
Anthrazitgrau



glänzend
Achatgrau

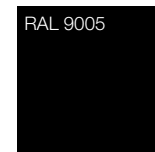

matt Tiefschwarz

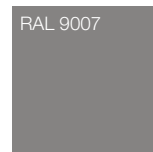

glänzend
Graualuminium

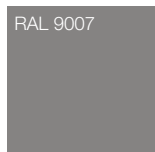

glänzend
Graualuminium

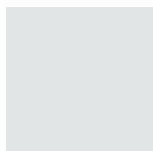

Grau



Graualuminium

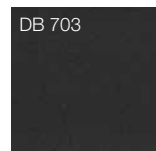

Grau*



glänzend
Telegrau



matt Tiefschwarz



glänzend
Verkehrsweiß

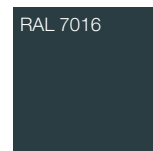

glänzend
Anthrazitgrau



glänzend
Verkehrsweiß

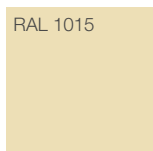

Creme

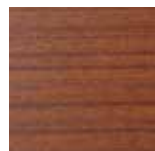

Holz dunkel*

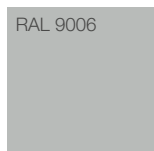

glänzend
Weißaluminium



glänzend
Graualuminium

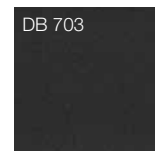

glänzend
Grau

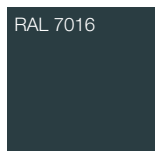

glänzend
Anthrazitgrau



glänzend
Verkehrsweiß

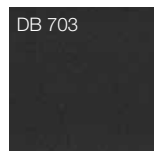

glänzend
Grau

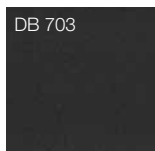

glänzend
Grau

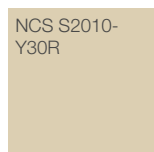

glänzend
Hellbeige



Standardfarben Rollläden/Raffstore
für Führungsschienen & Abdeckungen

RAL 3004 matt Purpurrot	RAL 6005 matt Moosgrün	6768 matt Dunkelbraun	RAL 7004 matt Signalgrau	RAL 7016 matt Anthrazitgrau
RAL 7016 FS matt Anthrazitgrau Feinstruktur	RAL 7035 matt Lichtgrau	RAL 8001 matt Ockerbraun	RAL 8003 matt Lehm Braun	RAL 8007 matt Rehbraun
RAL 8017 matt Schokoladenbraun	RAL 8019 matt graubraun	RAL 9005 matt Tiefschwarz	RAL 9006 matt / glänzend Weißaluminium	RAL 9007 matt / glänzend Graualuminium
RAL 9016 matt Verkehrsweiß	Classic 01 IGP 4201 E75281A3F ähnlich Eloxal A6CO	DM 01 matt Grün metallic	DM 02 matt Grau metallic	DM 03 matt Antikdunkel- grau metallic
DB 703 Tiger 68/80045DB703F Grau				

Bunte
Vielfalt.
Für Ihr
Zuhause.

Viele weitere RAL-Farben sind möglich!

Drucktechnisch bedingt sind Abweichungen der dargestellten Farbtöne zu den Originalfarben möglich!

Schlotterer Facts.

- Schutz vor Einbrechern:
Bei Schlotterer wird der Rollladenmotor standardmäßig mit einem Hochschiebeschutz geliefert.
- Schutz vor Hindernissen:
Der E-Motor stoppt automatisch, wenn sich Hindernisse in den Weg stellen.



Zuhause ist Wohlfühlen Programm.

Natürlich kann man Rollläden per Hand bedienen. Muss man aber nicht. Schlotterer bietet präzise und komfortable elektronische Steuerungen für alle Sonnenschutzprodukte. Ganz nach Wunsch bedienen Sie damit einzelne Elemente, steuern mehrere gleichzeitig oder programmieren sie individuell.

Dabei können Sie auf persönliche Vorlieben, Uhrzeit, Sonneneinstrahlung und Witterungsbedingungen eingehen. Ob kabelgebundene Steuerung bei Neubau und größeren Sanierungsprojekten oder flexible Funksteuerung, Sie haben die Wahl.



Wandtaster (kabelgebunden)

Sichere und einfache Motorbedienung per Wandtaster. Optimal bei Neubau oder größeren Sanierungsprojekten.



Funk-Wandsender

Die kabellose Alternative zum klassischen Wandtaster. Batteriebetrieben, kein Stromanschluss notwendig.



Funk-Handsender

Unkompliziert und zuverlässig: die Funksteuerung per Handsender. Mit Wandhalterung für eine sichere Aufbewahrung.



Home Smart Home.

Die eigenen vier Wände werden immer smarter. Heizung, Licht oder auch die Schlotterer Sonnenschutzsysteme lassen sich daher heute einfach und von überall per Tablet oder Smartphone steuern. Egal ob kabelgebundene Steuerung oder Funksteuerung: Unsere Rollladenmotoren sind auch für SmartHome-Lösungen von unter anderem KNX, evonHOME, Loxone, mediola® und io-homecontrol® (Somfy) geeignet. Die Planung erfolgt durch Ihren Elektriker.

LOXONE

evon Smart Home

mediola®

io
homecontrol®



Per App

Die moderne Lösung fürs Handy oder Tablet. So lässt sich Sonnenschutz praktisch per App steuern. Egal ob von zuhause oder unterwegs.



Miro K Aufsatz-Rolladen

Mini-Rolladen Aufsatzelement aus Kunststoff

Miro K mit PVC-Blende

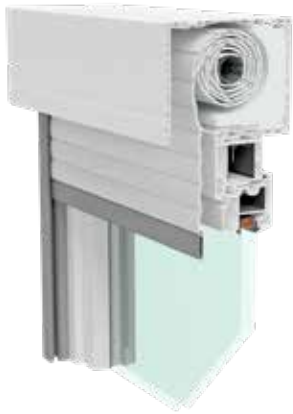

220x175

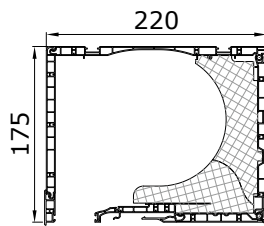

Kastengrößen [mm]

220x200

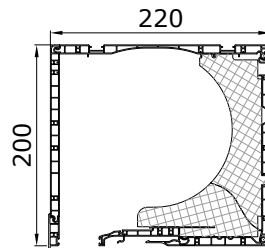

255x240

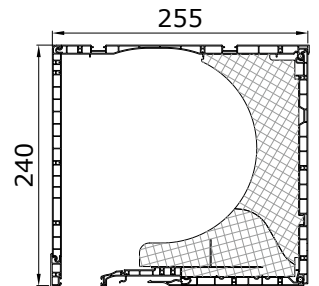

Miro K mit ALU-Blende



220x175

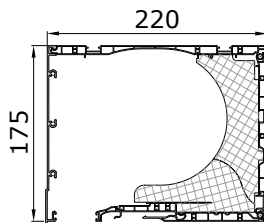

220x200

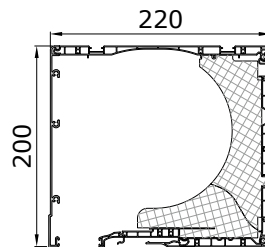

255x240

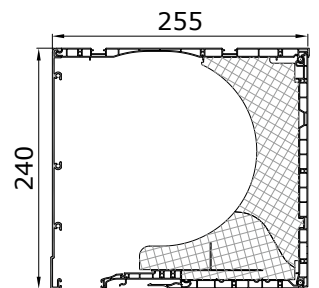

Miro K mit Putz-Blende

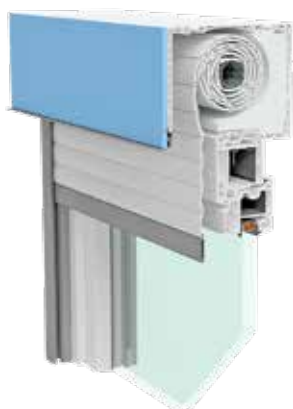

220x175

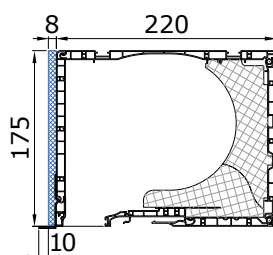

220x200

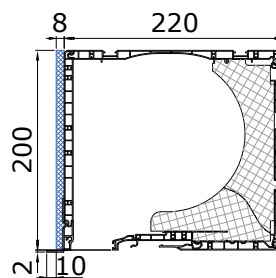

255x240

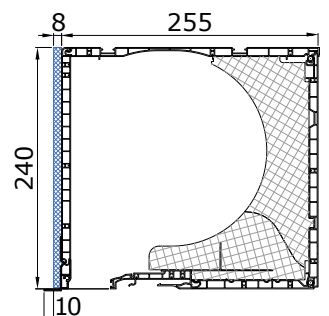

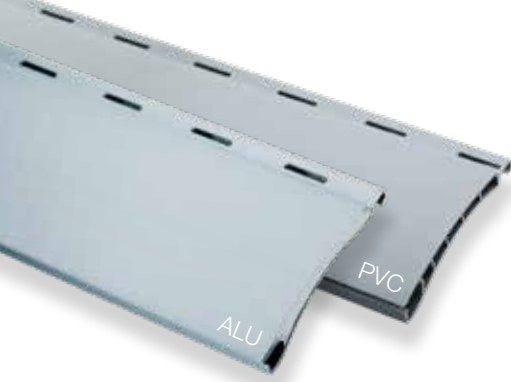

Rollladen-Stäbe:

ALU oder PVC 37/8 oder
52/14
(siehe auch Seite 16)

Schlottener Facts.

- Doppelwandige Alu- oder PVC-Stäbe mit Licht- und Lüftungsschlitzten.
- In vielen Farben erhältlich.
- Ideal mit Insektenschutz kombinierbar oder auch zum Nachrüsten (Rollo, Dreh-, Schiebe- oder Spanrahmen).
- Revisionsdeckel abnehmbar.

Führungsschienenvarianten

Standard - Führungsschienen aus Kunststoff

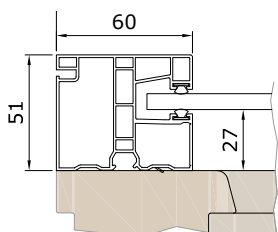

Führungsschiene **K60AE** / ***G60AE**

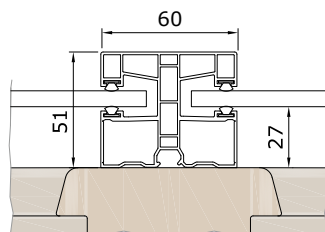

Führungsschiene **K60AD** / ***G60AD**

Optional - Führungsschienen aus Aluminium

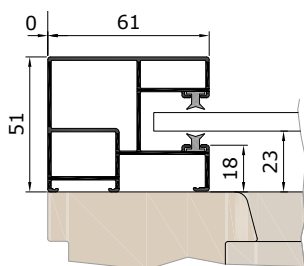

Führungsschiene **KF61K** / ***GF61K**

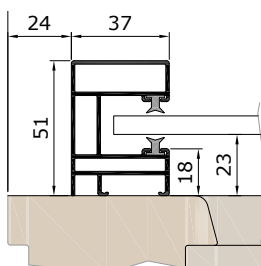

Führungsschiene **KF37K** / ***GE37K**

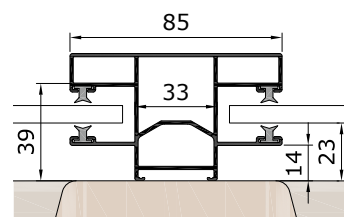

Führungsschiene **KE85K** / ***GE85K**

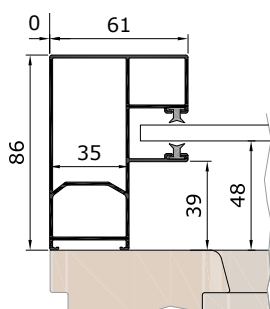

Führungsschiene **KD61K** / ***GD61K**

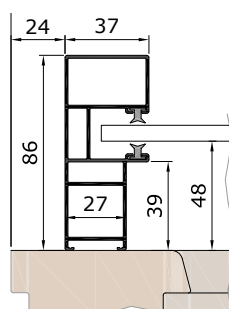

Führungsschiene **KD37K** / ***GD37K**

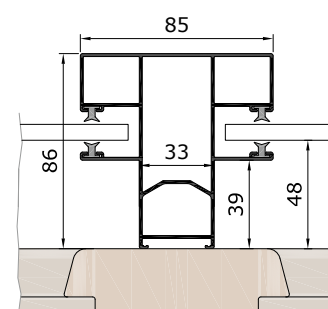

Führungsschiene **KD85K** / ***GD85K**

* Führungsschiene für Rollladenstab 52/14

RESA Aufsatzkasten

Aufsatz-Rollläden und Aufsatz-Raffstore

Kastengrößen [mm]

RESA

Kastenhöhe
230mm
(Putz-Blende)

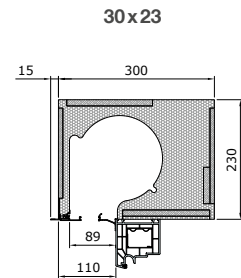
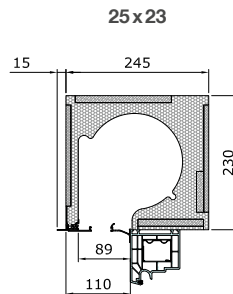
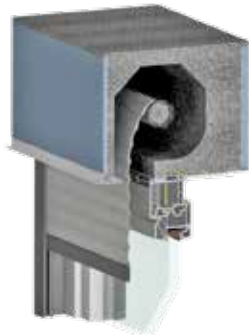

RESA

Kastenhöhe
230mm
(ALU-Blende)

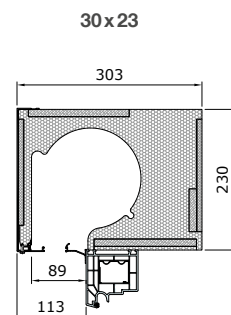
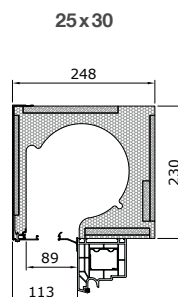
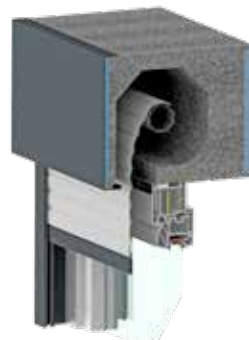

RESA

Kastenhöhe
300mm
(Putz-Blende)

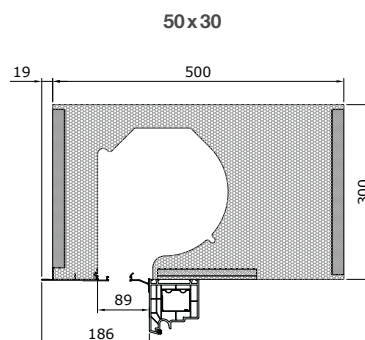
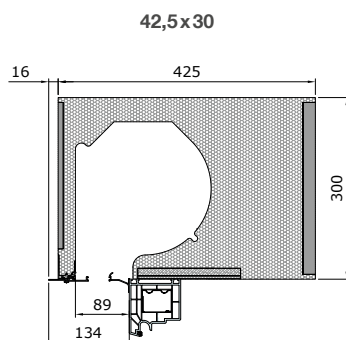
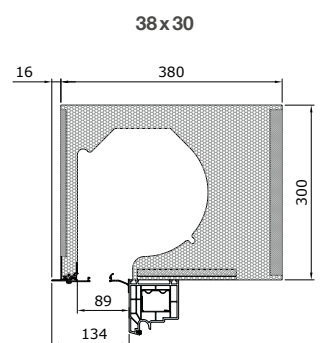
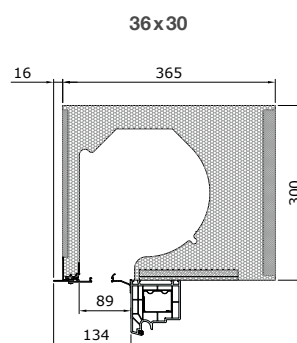
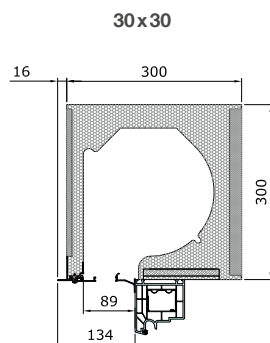

Führungsschienenvarianten

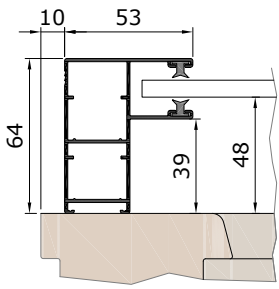

Führungsschiene
KD53R / *GD53R

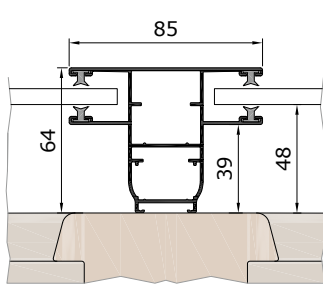

Doppel-Führungsschiene
KD85R / *GD85R

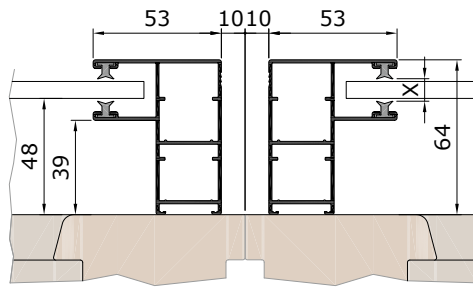

2x Führungsschiene mit
KD53R / *GD53R

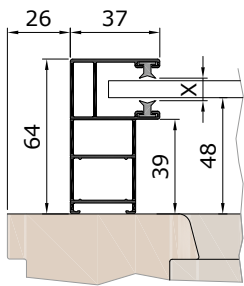

Führungsschiene
KD37R / *GD37R

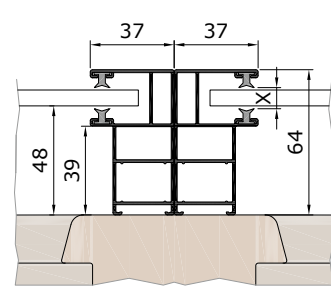

Kämpfer mit 2x Führungs-
schiene **KD37R / *GD37R**

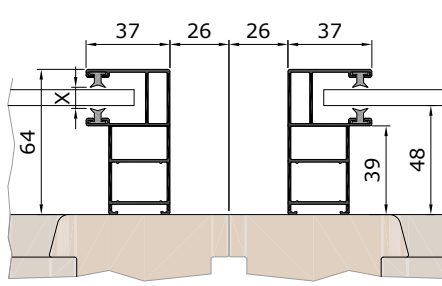

2x Führungsschiene mit
KD37R / *GD37R

Thermisch getrennte Schienen

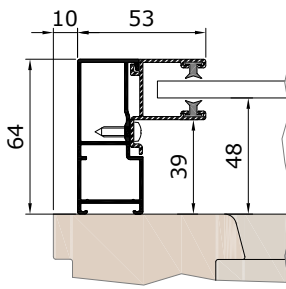

Führungsschiene
KD53RA

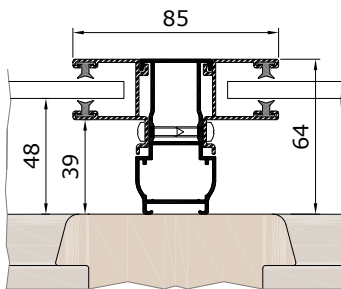

Kämpfer mit 2x Führungs-
schiene **KD85RA**

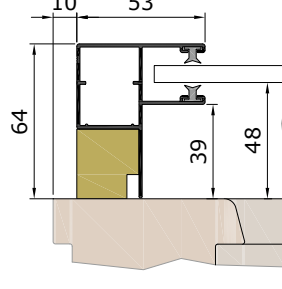

Führungsschiene
KD53RT / *GD53RT

Führungsschienen für Raffstore

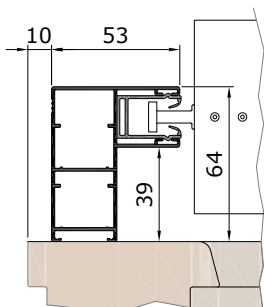

Führungsschiene
FD53R

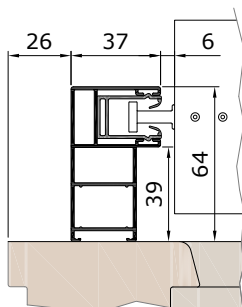

Führungsschiene
FD37R

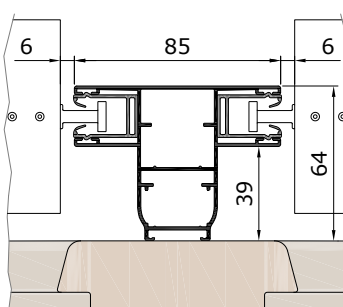

Kämpfer mit Führungsschiene
FD85R

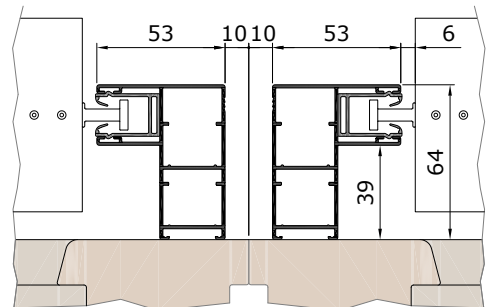

2x Führungsschiene mit
FD53R

Fiberglasgewebe

Das kunststoffummantelte Fiberglasgewebe von Schlotterer ist hochtransparent, ausgesprochen stabil und langlebig. Dabei gewährleistet es eine gute Luftdurchlässigkeit und eine sehr gute Durchsicht ins Freie. Für alle Insektenschutzprodukte geeignet.

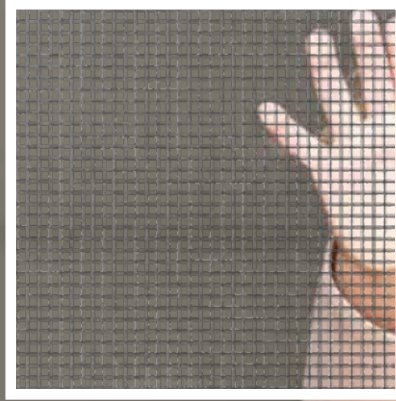

Die ideale Ergänzung
zum Sonnenschutz:
Insektenschutz von
Schlotterer.



4PLUS-Gewebe

Mit dem ultrafeinen 4PLUS bietet Schlotterer ein innovatives Gewebe, das den Insektenschutz auch zur Pollenbarriere macht. Eine Spezialbeschichtung reduziert den Polleneinfall um bis zu 86 % – und das bei vielfach höherer Licht- und Luftdurchlässigkeit im Vergleich zu einem herkömmlichen Gewebe bzw. handelsüblichen Pollenschutzgittern. Dieses hochtransparente Material ist für alle Insektenschutzprodukte außer Rollos geeignet.

Wer den Sommer uneingeschränkt genießen möchte, braucht zuhause neben perfektem Sonnenschutz auch professionellen Insekten- und Pollenschutz. Schlotterer bietet dafür maßgeschneiderte Lösungen für alle Fensterarten, die sich optimal mit den intelligenten Sonnenschutzsystemen von Schlotterer kombinieren lassen. Planen Sie Insektenschutz von Anfang an mit ein, so haben Gelsen oder Wespen keine Chance und Allergiker bleiben von Pollen verschont. Auch nachträglicher Einbau ist mit den intelligenten Systemlösungen von Schlotterer möglich.

Die perfekte Insektenschutzlösung für jedes Fenster.

Schieberahmen

Insektenschutz-Schieberahmen sind die perfekte Wahl bei großen Flächen und überall dort, wo Platzmangel herrscht – etwa in Wintergärten, auf Balkonen, Terrassen oder Loggien. Die äußerst stabile Konstruktion der Insektenschutz-Schieberahmen fertigt Schlotterer je nach Wunsch als ein- oder mehrflügeliges System an.



Drehrahmen

Insektenschutz-Drehrahmen sind flexibel einsetzbar, eignen sich aber ganz besonders für Außentüren wie auf Terrassen, Balkonen und in Wintergärten. Sie halten verlässlich lästige Insekten draußen und überzeugen mit ihrem leisen Schließverhalten.

Insektenschutz-Drehrahmen sind mit Haustierklappe erhältlich und auch als nach innen und außen zu öffnende Pendeltür.



Spannrahmen

Insektenschutz-Spannrahmen sind ideal für Fensteröffnungen. Die einfachen, anwenderfreundlichen und unterschiedlichen Montagesysteme passen zu jedem Fenstertyp und lassen sich bequem vom Innenraum aus ein- und aushängen.



Rollo

Auf ! Zu ! Auf ! Zu ! Je nach Lust, Laune und Bedürfnis. Insektenschutz-Rollos sind als eigenes Element oder kombiniert mit Rollläden oder Raffstoren erhältlich. Während der Wintermonate verschwindet der Insektenschutz einfach im Rollokasten und ist dort sicher vor Wind und Wetter geschützt. Die ideale Saisonlösung für Fenster.





Entwickelt und produziert in Österreich

Schlotterer ist Österreichs Marktführer für außen liegenden Sonnenschutz. Am Standort in Adnet (Salzburg) produzieren rund 660 Mitarbeiter Sonnen- und Insektenschutzelemente in mehreren tausend Varianten und mehr als 200 verschiedenen Farben. Die Produktpalette umfasst Rollläden, Raffstoren, textilen Sonnen- und Insektenschutz. Alle Produkte werden von Schlotterer selbst entwickelt und sind im Sonnenschutz- sowie im Fensterfachhandel erhältlich.



Schlotterer Sonnenschutz Systeme GmbH
5421 Adnet, Seefeldmühle 67 b, Austria
T: +43 6245 85591-100
F: +43 6245 85591-9100
M: office@schlotterer.at
schlotterer.com