

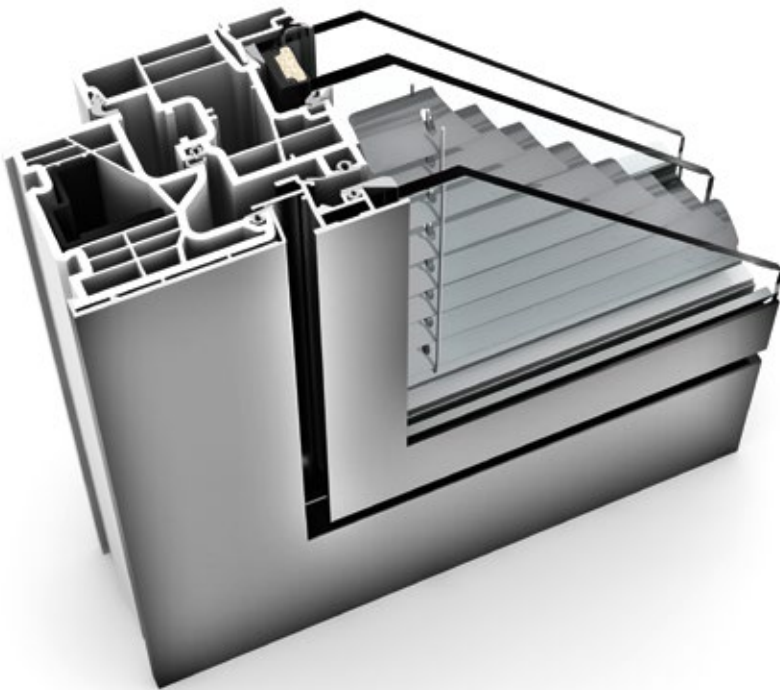





# KV 350 KUNSTSTOFF/ALUMINIUM-VERBUNDFENSTER



## EIGENSCHAFTEN

	<b>Wärmedämmung</b>	bis $U_w = 0,79 \text{ W/(m}^2\text{K)}$
	<b>Schallschutz</b>	bis 44 dB
	<b>Sicherheit</b>	RC1N, RC2
	<b>Verriegelung</b>	verdeckt liegend
	<b>Bautiefe</b>	74 mm

**I-tec Verglasung**

**I-tec Beschattung**

**I-tec SmartWindow**



Jetzt KV 350 mit Augmented Reality interaktiv erleben

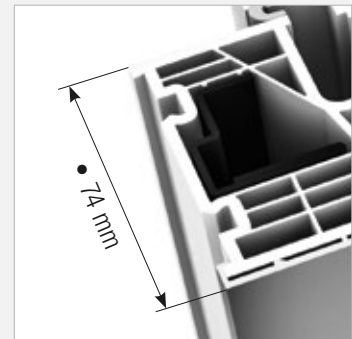
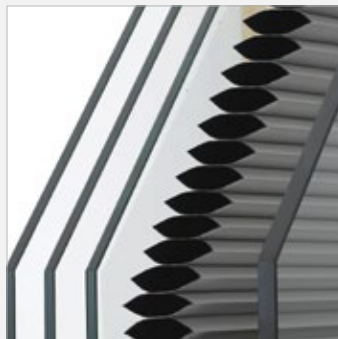
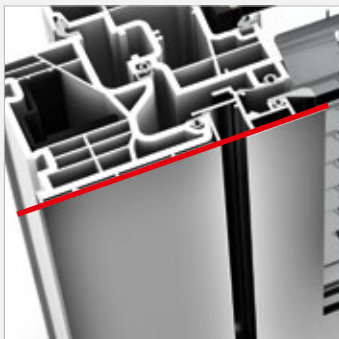

### KV 350

Im modernen und schmalen Verbundfenster KV 350 verstecken sich gleich vier Vorteile. Denn neben bestem Schall- und Wärmeschutz ist auch der Sonnen- und Sichtschutz direkt im Fenster integriert. Das hat nicht nur Vorteile beim Putzen, denn durch die Glasscheiben ist die Jalousie vor Wind, Wetter und Verschmutzung geschützt. Auch bei Sanierungen oder Fassaden, an denen keine Rollläden angebracht werden dürfen, müssen Sie nun nicht mehr auf einen Sonnenschutz verzichten. Die I-tec Beschattung funktioniert völlig energieautark und bietet dazu noch viele nützliche Funktionen.

Schnitte

Senkrecht

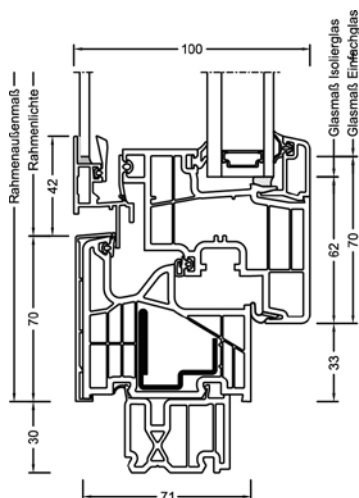

Waagrecht

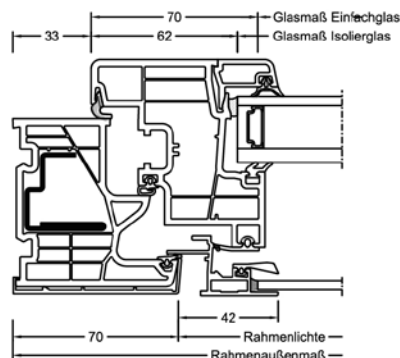

Stulp

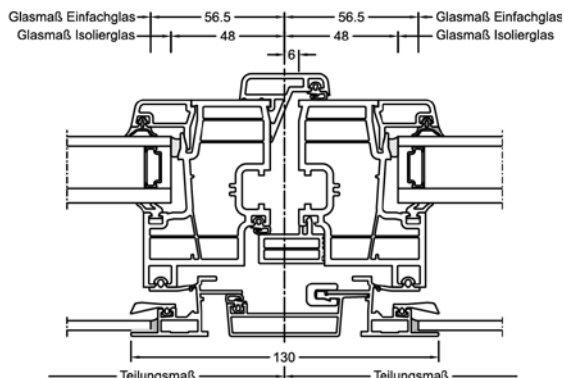

Werte

Glasaufbau	GC	AH	Beschichtung	Ug Isolierglas	g	Uf	Psi	Uw	Zeugnis Wärme	Rw	C	Ctr	Zeugnis Schall
4 // 6/18Ar/b4	2KU	Iso	ECLAZ	1,1		1,1	0,028	1,0	JA	40	-2	-9	JA
		Alu	ECLAZ	1,1		1,1	0,047	1,1	JA	40	-2	-9	JA
6 // 6/18Ar/b4	2KU	Iso	ECLAZ	1,1		1,1	0,028	1,0	JA	42	-3	-9	JA
		Alu	ECLAZ	1,1		1,1	0,047	1,1	JA	42	-3	-9	JA
4 // 3bESG/10Kr/ 2TVG/10Kr/ b3ESG	37F	Iso	ECLAZ	0,6		1,1	0,033	0,79	JA	38*			nein
6 // 3bESG/10Kr/ 2TVG/10Kr/ b3ESG	37F	Iso	ECLAZ	0,6		1,1	0,033	0,79	JA	40*			nein

ECLAZ®

Tageslicht ist besonders wichtig für unseren menschlichen Organismus, unser Wohlbefinden und unsere Gesundheit. Daher sind Internorm-Fenster standardmäßig mit der Premium-Glasbeschichtung ECLAZ® ausgestattet. Blauanteile des Lichtspektrums werden verstärkt durch das Glas transportiert und sorgen für bis zu 10% mehr Tageslicht. Gegenüber marktüblichen Gläsern bietet ECLAZ®:

**Mehr Ästhetik** – farbneutrale Außensicht, eine Kombination aus Funktion und Ästhetik

**Mehr Licht** – bis zu 10% mehr Tageslicht - besser für Gesundheit und Wohlbefinden – ein entscheidender Vorteil speziell in den dunklen Wintermonaten\*

**Visueller Komfort** – für eine brillante Sicht nach draußen

**Raumkomfort** – macht Wohnräume noch heller und freundlicher

**Energieeffizienz** – isoliert ausgezeichnet den Innenraum und reduziert somit die Heizkosten - erhöhte Energieeffizienz im Gebäude - bis zu 11 % weniger CO<sub>2</sub> Emission

\* Im direkten Vergleich gleicher Glasaufbauten.

Internorm Fenster GmbH

A-4050 Traun  
Ganglgutstraße 131  
T +43 (7229) 770-0  
F +43 (7229) 770-3045  
office@internorm.com

Internorm-Fenster GmbH

D-93059 Regensburg  
Nußbergerstraße 6b  
T +49 (941) 464 04-0  
F +49 (941) 464 04-22 40  
regensburg@internorm.com