

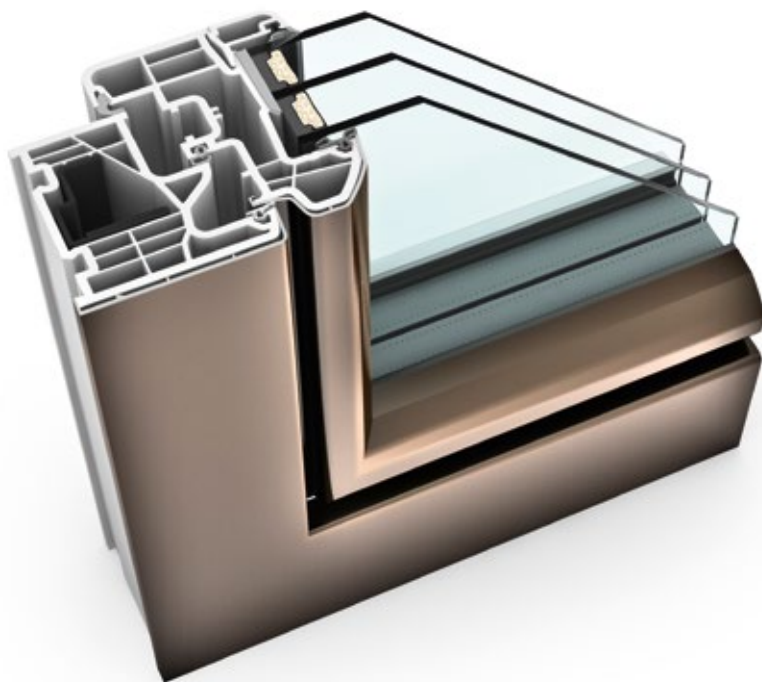

KF 310 KUNSTSTOFF & KUNSTSTOFF/ALUMINIUM-FENSTER



EIGENSCHAFTEN

| | | |
|--|---------------------|--|
| | Wärmedämmung | bis $U_w = 0,69 \text{ W/(m}^2\text{K)}$ |
| | Schallschutz | bis 45 dB |
| | Sicherheit | RC1N, RC2 |
| | Verriegelung | verdeckt liegend |
| | Bautiefe | 71/74 mm |

I-tec Verglasung



Jetzt KF 310 mit Augmented Reality interaktiv erleben

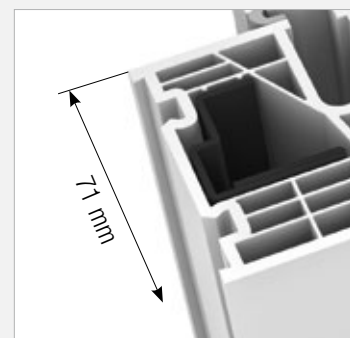
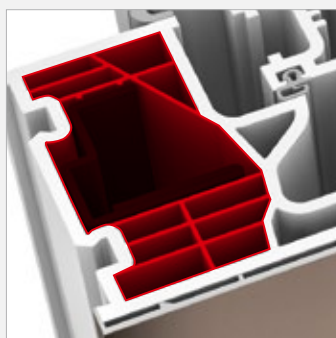
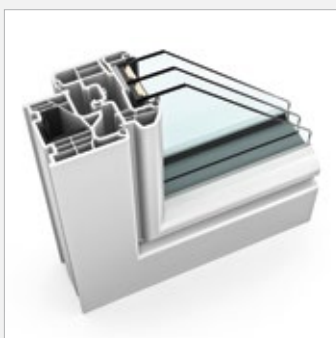

KF 310

Ob als Kunststoff-Fenster im klassischen Weiß oder mit schützender Aluminium-Vorsatzschale – die abgerundeten Kanten von Flügel und Rahmen sorgen immer für Harmonie und Ästhetik. Die I-tec Verglasung, die lückenlose Rundum-Verklebung der Glasscheibe, macht das Fenster noch stabiler und erhöht die Einbruchssicherheit. Das neue 6-Kammer-Rahmenprofil sorgt für eine noch bessere Wärmedämmung. Mit einer Bautiefe von 71 mm (bzw. 74 mm mit Aluschale) ist KF 310 absolut schlank gebaut.



Schnitte

Senkrecht

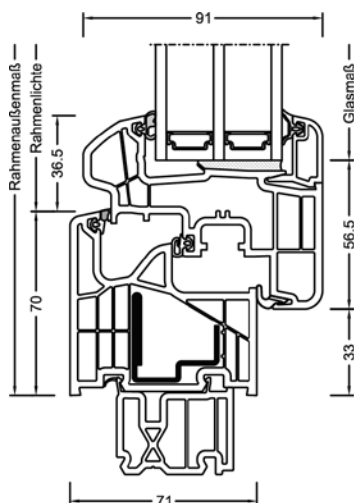

Waagrecht

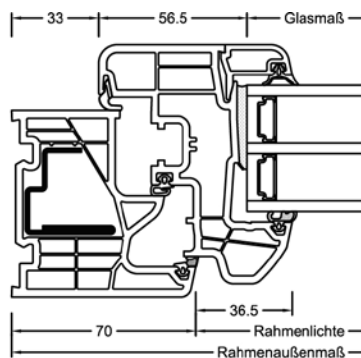

Stulp

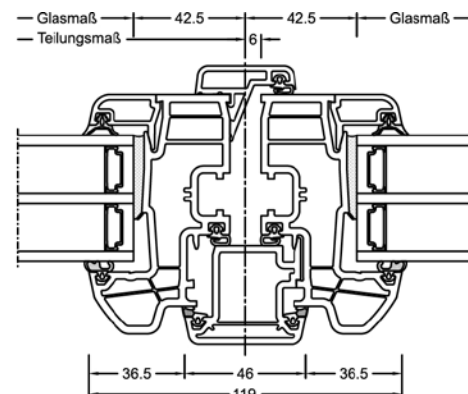

Werte

| Glasaufbau | GC | AH | Beschichtung | U _g | g | U _f | Psi | U _w | Zeugnis Wärme | R _w | C | C _{tr} | Zeugnis Schall |
|---------------------------------------|-----|-----|--------------|----------------|-----|----------------|-------|----------------|---------------|----------------|----|-----------------|----------------|
| 4/16Ar/b4 | 20L | Iso | ECLAZ | 1,1 | 71% | 1,2 | 0,038 | 1,2 | JA | 33 | -2 | -6 | JA |
| | | Alu | ECLAZ | 1,1 | 71% | 1,2 | 0,065 | 1,3 | JA | 33 | -2 | -6 | JA |
| 8/12Kr/b4 | 2KA | Iso | ECLAZ | 1,0 | 68% | 1,2 | 0,038 | 1,1 | JA | 37 | | | nein |
| | | Alu | ECLAZ | 1,0 | 68% | 1,2 | 0,065 | 1,2 | JA | 37 | | | nein |
| 4b/18Ar/4/18Ar/b4 | 3N2 | Iso | ECLAZ | 0,5 | 60% | 1,1 | 0,034 | 0,76 | JA | 34 | -2 | -6 | JA |
| | | Alu | ECLAZ | 0,5 | 60% | 1,1 | 0,075 | 0,86 | JA | 34 | -2 | -6 | JA |
| 6b/18Ar/4/16Ar/b4 | 33U | Iso | ECLAZ | 0,5 | 59% | 1,1 | 0,034 | 0,76 | JA | 39 | -2 | -6 | JA |
| | | Alu | ECLAZ | 0,5 | 59% | 1,1 | 0,075 | 0,86 | JA | 39 | -2 | -6 | JA |
| 44b.2(VSG-S)/15Ar/4/12Ar/b44.2(VSG-S) | 3FH | Iso | ECLAZ | 0,6 | 55% | 1,1 | 0,034 | 0,83 | JA | 45 | -2 | -6 | JA |
| | | Alu | ECLAZ | 0,6 | 55% | 1,1 | 0,075 | 0,93 | JA | 45 | -2 | -6 | JA |

ECLAZ® – Genießen Sie die Internorm **ECLAZ® Premium-Glasbeschichtung** mit ihrer Fülle an Vorteilen

Mehr Licht & Transparenz

- Die Spezialbeschichtung lässt mehr Tageslicht in Innenräume und macht diese heller und freundlicher.
- Sie erhalten eine brillante Sicht nach draußen, der Spiegeleffekt ist niedrig und das Glas von außen farbneutral.

Mehr Gesundheit & Produktivität

- ECLAZ® bringt die innere Uhr ins Gleichgewicht. Denn die Blauanteile des natürlichen Tageslichts steuern Schlaf- und Wachphasen, Herzfrequenz, Blutdruck und Stimmung.

Mehr Glücksgefühl & Wohlbehagen

- Tageslicht hat ein ausgewogenes Lichtspektrum und regelt den Serotonin-Haushalt für Wohlbehagen und Lebensenergie.

- Mit 77 % Lichttransmission gelangt spürbar mehr Tageslicht in Ihre Räume und ist besser für Gesundheit und Wohlbefinden.

Mehr Energieeffizienz & Heizkostensparnis

- ECLAZ® isoliert ausgezeichnet den Innenraum und reduziert somit die Heizkosten.
- Mit einem Energiedurchlass von 60 % gelangt mehr Sonnenenergie in den Raum und erhöht dadurch die Energieeffizienz.

Mehr im Standard

- ECLAZ® ist in jedem Internorm-Fenster standardmäßig eingebaut
- Sie erhalten die Vorteile dieser Premium-Glasbeschichtung, ganz ohne zusätzliche Kosten.

Internorm Fenster GmbH

A-4050 Traun
Ganglgutstraße 131
T +43 (7229) 770-0
F +43 (7229) 770-3045
office@internorm.com

Internorm-Fenster GmbH

D-93059 Regensburg
Nußbergerstraße 6b
T +49 (941) 464 04-0
F +49 (941) 464 04-22 40
regensburg@internorm.com

3/2021